

Acciaio

Leuchte hoher Schutzart und hoher Schlagfestigkeit mit Gehäuse aus verzinktem Stahlblech und Kappen aus druckgegossenem Aluminium mit integrierter Scheibe aus Hartglas und Labyrinthdichtungen aus Silikon. Parabolisch geformter Spiegelreflektor aus Aluminium für hohen Leuchtenwirkungsgrad. Große Lichtausbeute durch optimiertes EVG. Quicksystem für einfaches Montieren und Installieren der Leuchte sowie Lampenwechsel.

Vorteile:

- extrem beständig gegen mechanische und chemische Beanspruchung
- geringer Energieverbrauch durch hohe Effizienz
- einfaches Handling durch Quicksystem
- optionales Sicherheitsbeleuchtungselement
- 3 Jahre Garantie

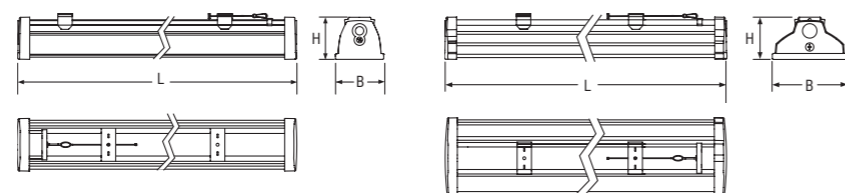

Technische Daten

Montage:
Wand- oder Deckenanbau
Gehäuse:
Stahlblech, verzinkt (RAL 7035)
Kappen:
Aluminium-Druckguss (RAL 7035)
Reflektor:
Aluminium, hochglänzend
Schutzart: IP66
Schlagfestigkeit: IK09
Schutzklasse: I
Netzversorgung: 230V / 50 Hz

Zubehör bitte separat bestellen		
Bestellnummer		Beschreibung
1-lampige Leuchte	2-lampige Leuchte	
B14810	B14811	Sicherheitsbeleuchtungs-Kappe, LED 1W, 1h, NiCd-Batterie 4,8V/0,75Ah, Autotest
B14812	B14813	Sicherheitsbeleuchtungs-Kappe, LED 1W, 1h, NiCd-Batterie 4,8V/0,75Ah, Logica
B14814	B14815	Sicherheitsbeleuchtungs-Kappe, LED 1W, 1h, NiCd-Batterie 4,8V/0,75Ah, Logica-FM
auf Anfrage	auf Anfrage	Durchgangsverdrahtung 3-polig oder 5-polig
auf Anfrage	auf Anfrage	Wieland Quick-Connection 1-seitig, 2-seitig, 3-polig oder 5-polig
auf Anfrage	auf Anfrage	Apollo Quick-Connection 1-seitig, 2-seitig, 3-polig oder 5-polig

Bestellnummer	Lampe	Maße				Gewicht	VPE	
		L	L mit 1 Sicherheitsbeleuchtungs-Kappe	L mit 2 Sicherheitsbeleuchtungs-Kappen	B			H
B14800K2	T8-Lp 1x18W	645	725	805	110	88	2,9	2
B14801K2	T8-Lp 2x18W	645	725	805	170	88	3,9	2
B14802K2	T8-Lp 1x36W	1255	1335	1415	110	88	3,7	2
B14803K2	T8-Lp 2x36W	1255	1335	1415	170	88	4,7	2
B14804K2	T8-Lp 1x58W	1555	1635	1715	110	88	4,0	2
B14805K2	T8-Lp 2x58W	1555	1635	1715	170	88	5,1	2
B14820K2	T5-Lp 1x14W	645	725	805	110	88	2,9	2
B14821K2	T5-Lp 2x14W	645	725	805	170	88	3,9	2
B14822K2	T5-Lp 1x24W	645	725	805	110	88	2,9	2
B14823K2	T5-Lp 2x24W	645	725	805	170	88	3,9	2
B14824K2	T5-Lp 1x28W	1203	1283	1363	110	88	3,7	2
B14825K2	T5-Lp 2x28W	1203	1283	1363	170	88	4,7	2
B14826K2	T5-Lp 1x35W	1503	1583	1663	110	88	4,0	2
B14827K2	T5-Lp 2x35W	1503	1583	1663	170	88	5,1	2
B14828K2	T5-Lp 1x49W	1503	1583	1663	110	88	4,0	2
B14829K2	T5-Lp 2x49W	1503	1583	1663	170	88	5,1	2
B14830K2	T5-Lp 1x54W	1203	1283	1363	110	88	3,7	2
B14831K2	T5-Lp 2x54W	1203	1283	1363	170	88	4,7	2
B14832K2	T5-Lp 1x80W	1503	1583	1663	110	88	4,0	2
B14833K2	T5-Lp 2x80W	1503	1583	1663	170	88	5,1	2

Ident-Nr.: 885.800.200

Leuchten hoher Schutzart

ACCIAIO

mehr Licht – mehr Effizienz

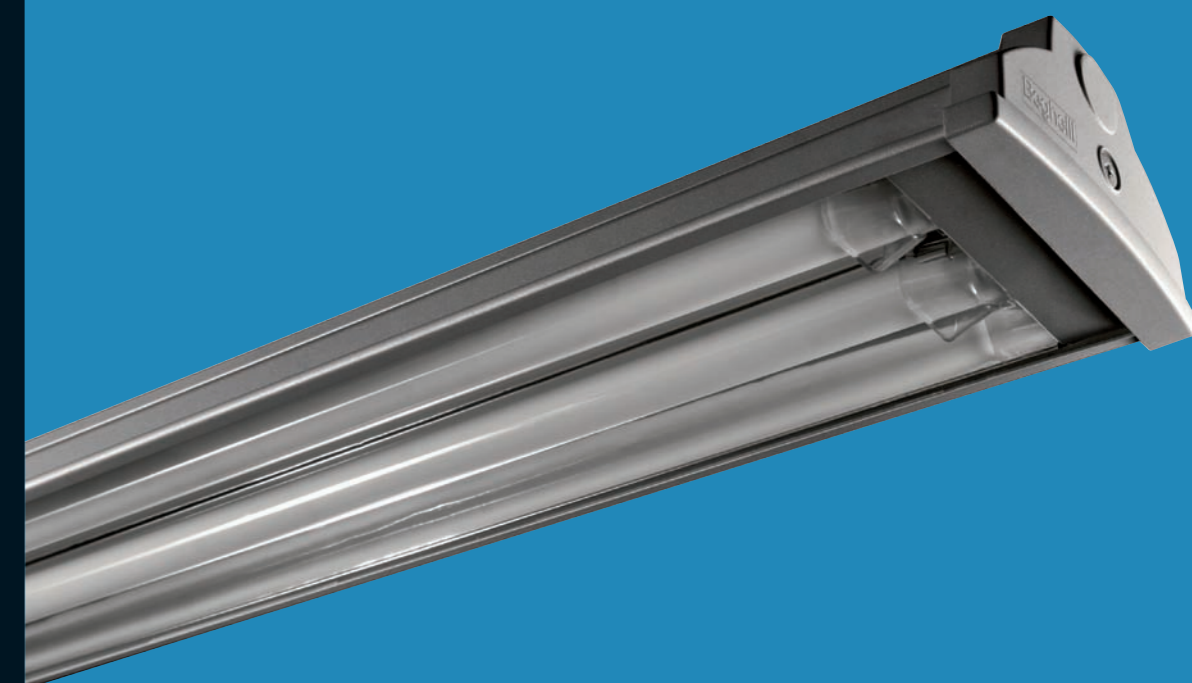

Leuchteninnovation für 4-fache Kostenreduzierung¹⁾:

- + extrem günstiger Preis für eine Leuchte mit hoher Schutzart (IP 66) und hoher Schlagfestigkeit (IK 09) aus verzinktem Stahlblech / Aluminium und Hartglas
- + geringerer Energieverbrauch durch hohe Lichtausbeute (z. B. 72,5 lm/W bei 2 x 58 W) und hohen Leuchtenwirkungsgrad (parabolisch geformter Spiegelreflektor)
- + bis zu 4-mal schnellere Montage und Installation
- + bis zu 2-mal schnellerer Lampenwechsel
- + optionale Endkappe(n) mit integrierter LED und Einzelbatterie für Sicherheitsbeleuchtung
- + lieferbar für T5- und T8-Lp
- + 3 Jahre Garantie **3G**

¹⁾ gegenüber einer vergleichbaren Leuchte mit Kunststoffgehäuse

ACCIAIO ist mit seinen innovativen Features die ideale Lösung für Beleuchtungen mit **hoher Effizienz, optimalem Handling** und **extremen Einsatzbedingungen**. Trotz der besonderen Eigenschaften ist Acciaio preislich wie eine Standard-Leuchte hoher Schutzart positioniert. Damit ist Acciaio die ideale Universal-Leuchte für alle Bereiche mit großer Anforderung an den Wasser- und Staubschutz sowie die Schlagfestigkeit.

ACCIAIO ist konzipiert mit einem Gehäuse aus **verzinktem Stahlblech** und **Kappen aus druckgegossenem Aluminium**. In das Gehäuse ist eine **Scheibe aus Hartglas** mit **Labyrinthdichtung aus Silikon** integriert. Dadurch ist Acciaio überdurchschnittlich beständig gegen mechanische und chemische Beanspruchung. Acciaio ist verfügbar für T5- und T8-Lp in unterschiedlichen Versionen für die 1- und 2-lampigen Varianten.

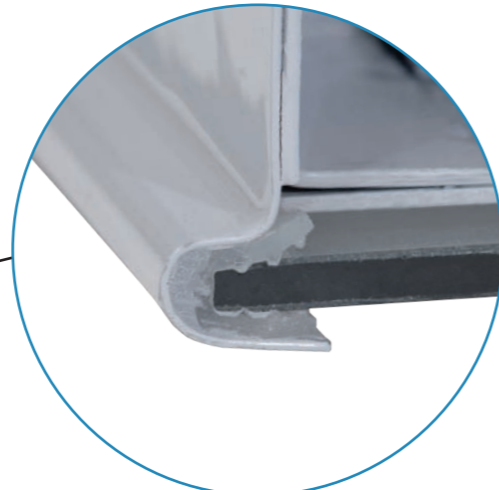
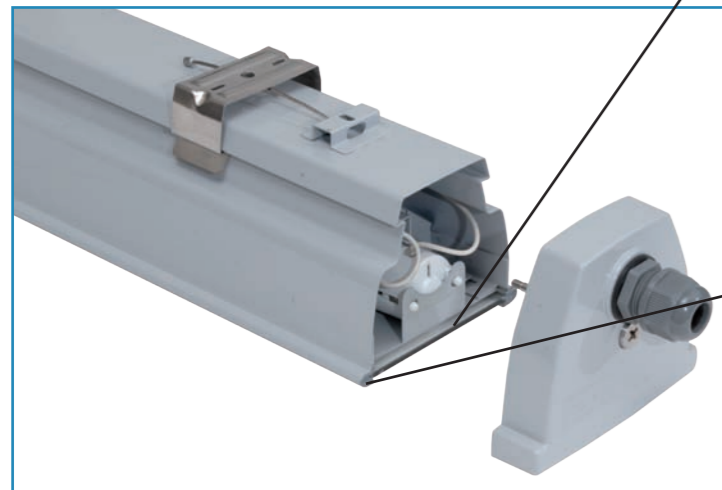
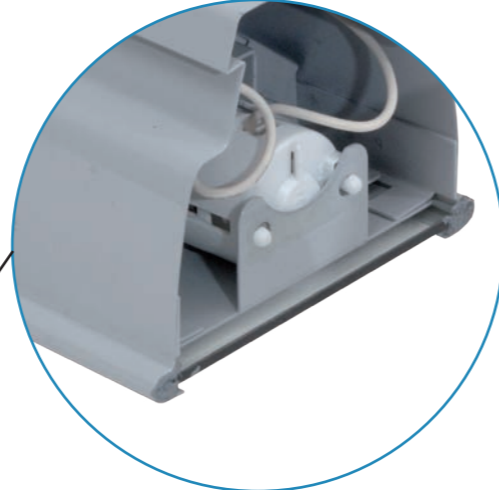
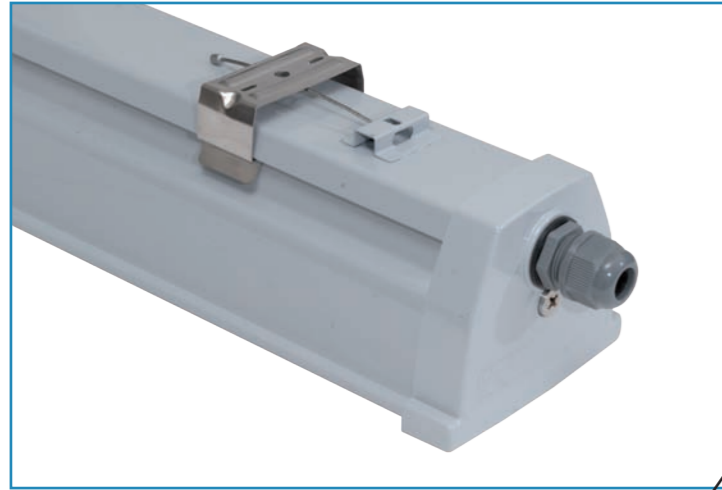

Nicht nur Schutzart und Schlagfestigkeit der **ACCIAIO** sind hoch, sondern auch die Effizienz. Die Maxime von Acciaio sind eine **hohe Lichtausbeute** und ein **hoher Leuchtenwirkungsgrad bei geringem Energieverbrauch**. Realisiert wird dieses durch ein für den Betrieb bei höheren Leuchten-Innentemperaturen **optimiertes elektronisches Vorschaltgerät** und einen **parabolisch geformten Spiegelreflektor**. Im Vergleich zu Standard-Leuchten hoher Schutzart ist der Beleuchtungslevel bis zu **20 % größer** und die Leistungsaufnahme bis zu **10 % kleiner**.

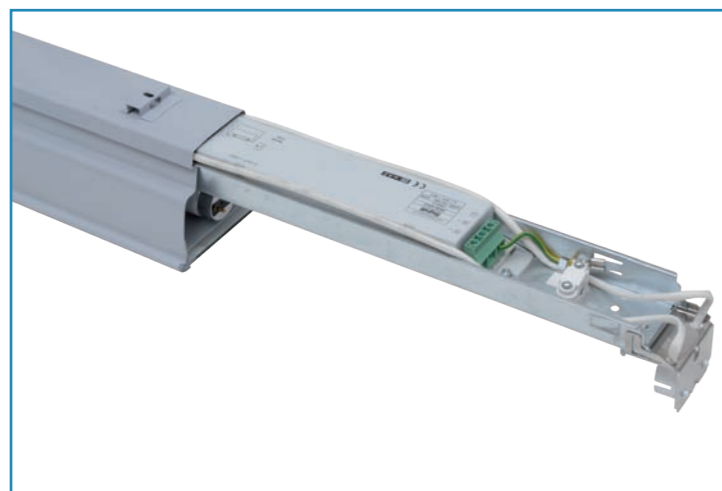

Kosten reduzierende Vorteile offeriert auch das Handling der ACCIAIO. Ein Quicksystem vereinfacht das Montieren und Installieren der Leuchte sowie den Lampenwechsel.

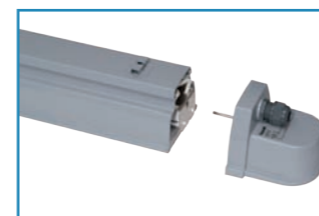
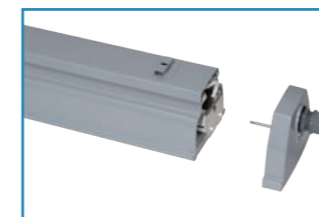
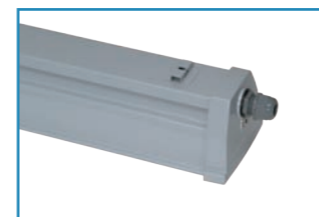
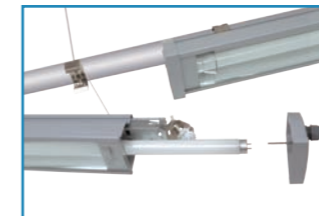
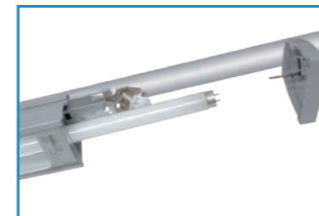
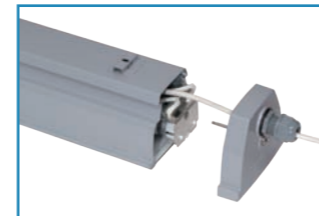
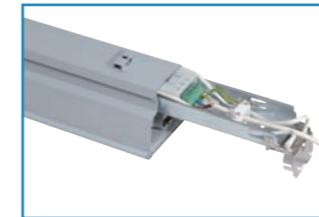
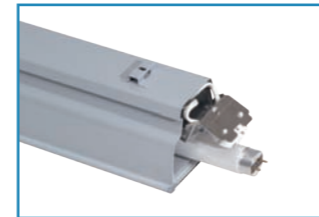
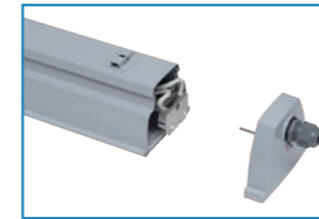
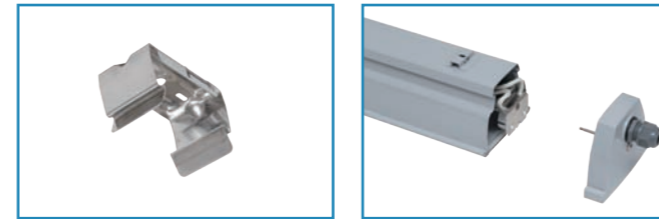

Montage und Installation der **ACCIAIO** sind **4-mal schneller!**

1. Befestigen der separaten Leuchtenhalterungen an der Wand/Decke
2. Öffnen der seitlichen Kappe
3. Einsetzen der Lampe(n)
4. Anschluss des Kabels
5. Schließen der seitlichen Kappe
6. Einlicken der Leuchte in die Leuchtenhalterungen

Auch der Lampenwechsel ist bei der **ACCIAIO** einfach durchzuführen:

1. Öffnen der seitlichen Kappe
2. Aufklappen des internen Lampenhalters
3. Wechseln der Lampe(n)
4. Zuklappen des internen Lampenhalters
5. Schließen der seitlichen Kappe

Bei Montage mehrerer Leuchten in einer Reihe ist zusätzlich vorher und nachher die Leuchte einseitig aus- bzw. einzuklicken.

ACCIAIO kann auch eine Sicherheitsleuchte sein!

Dazu ist einfach die Standard-Kappe gegen eine Sicherheitsbeleuchtungs-Kappe zu tauschen. In die Sicherheitsbeleuchtungs-Kappe ist eine komplette Einzelbatterie-Sicherheitsleuchte mit LED und speziellem Reflektor sowie Linse integriert. Durch diese ist eine optimale Beleuchtung von Rettungswegen möglich. Die Sicherheitsbeleuchtungs-Kappe ist in den Varianten mit automatischer Selbstüberwachung (Autotest) oder zur automatischen Fernüberwachung durch das Logica-System per Bus- oder Funkkommunikation verfügbar. Wahlweise können pro Leuchte ein oder zwei Sicherheitsbeleuchtungs-Kappen verwendet werden.

Die Vorteile dieses Konzeptes sind:

- keine Modifikation der Leuchte erforderlich – ENEC- und CE-Zeichen bleiben gültig
- schnelle und einfache Um- bzw. Nachrüstung – auch bauseits – möglich
- sofortiger 100%-Lichtstrom nach Umschaltung von Netz- auf Batteriebetrieb
- längere Lebensdauer der Batterie durch geringe Innentemperatur
- einfache Instandsetzung – auch bei großen Montagehöhen – durch Tausch der Sicherheitsbeleuchtungs-Kappe

[LOGICA]
SOLUTION

[LOGICA]
SOLUTION fm